

Projektorhejs

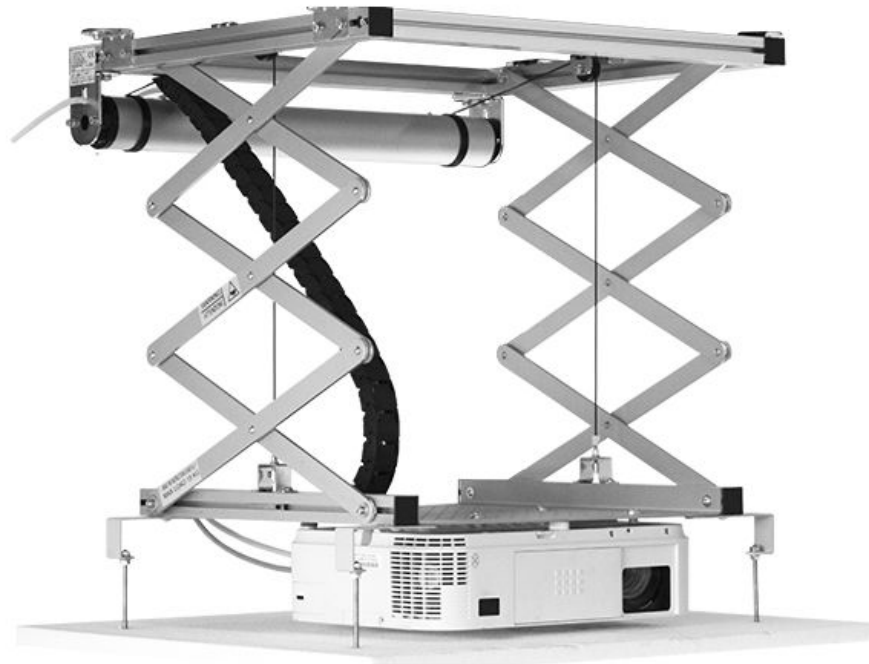

Projektorhejs

- Projektorhejsen er et motoriseret beslag, der kan bruges til at fastsætte enhver projektor i loftet.
- Den kan indbygges i loftet eller i gulvet.
- Forankringssystemet tillader finjustering af liften, selv med tilstedeværelsen af en ujævn overflade.

Projektorhejs

- Projektorhejs med en meget lille indbygnings højde, ned til 15 cm, og stor trinløs nedsænkingslængde til 300 cm
- Standard mål på nedsænkingsramme:

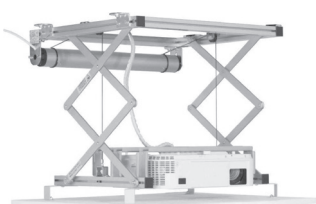

S30

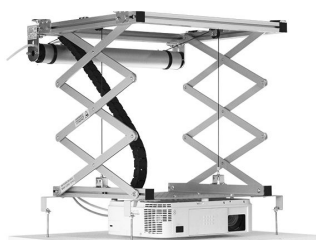

S100

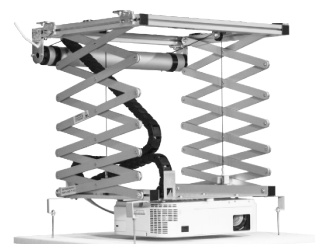

S200

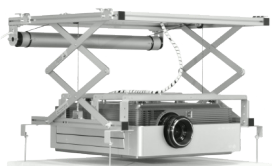

M50

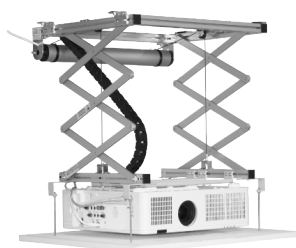

M100

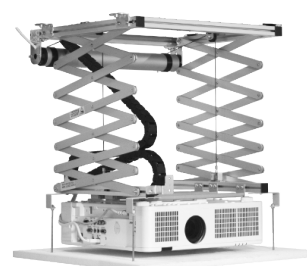

M300